

调心滚子轴承

d 80-110mm-22218-E1-KH318

参数信息:

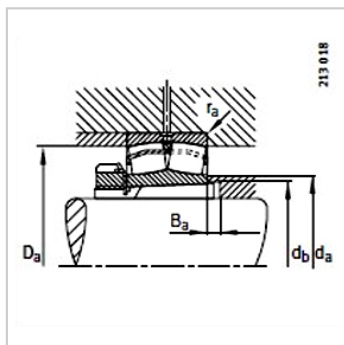
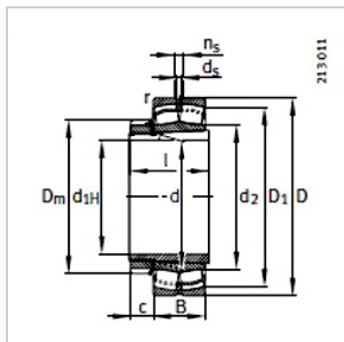

型号 :

轴承 : 22218-E1-K

紧定套 : H318

质量 m :

轴承 kg : 3.35

紧定套 kg : 1.36

尺寸 mm :

d : 80

d : 90

D : 160

B : 40

rmin : 2

D : 143.9

d : 106.1

d : 3.2

n : 6.5

D : 126

l : 65

c : 18

安装尺寸 mm :

dmax : 106

D max : 149

dmin : 96

B min : 10

rmax : 2

基本额定载荷 N :

动载荷 : 345000

静载荷 : 375000

计算系数 :

e :	0.23
Y :	2.9
Y :	4.31
Y :	2.83
疲劳极限载荷Cur/ N :	42500
极限转速 nG /min - 1 :	4800
参考转速nB/min - 1 :	3400

: