

推力圆柱滚子轴承

d 240-630mm-81160M

参数信息:

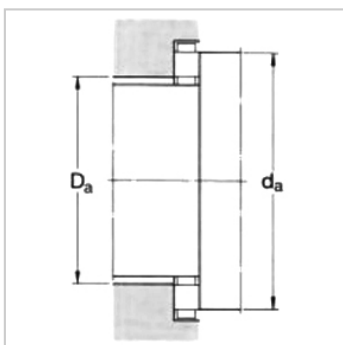
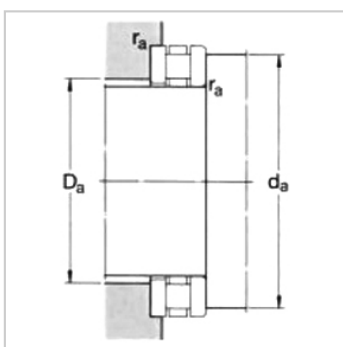
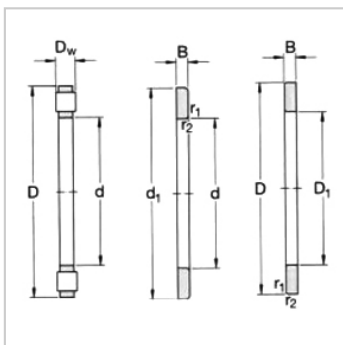
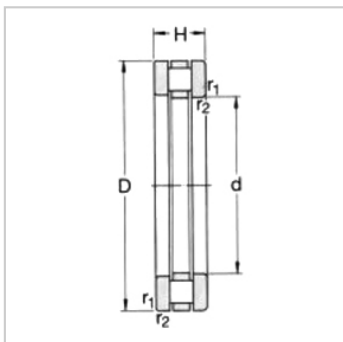

基本尺寸mm :

d :	300
D :	380
H :	62

基本额定负荷kN :

动态 C :	850
静态 Co :	4400
疲劳负荷极限 Pu :	335
最小负荷系数 A :	1.5

额定转速r/min :

参考转速 :	430
极限转速 :	850
质量 kg :	16.5
型号 :	81160M

尺寸mm :

d :	300
d ~ :	376
D1 ~ :	304
B :	18.5
D :	25
r最小 :	2

挡肩及倒角尺寸mm :

d 最小 :	373
Da 最大 :	315
r 最大 :	2

各部件型号 :

圆柱滚子-保持架组件 :	K81160M
轴圈 :	WS81160



座圈：

GS81160

: