

推力圆柱滚子轴承

d 240-630mm-81152M

参数信息:

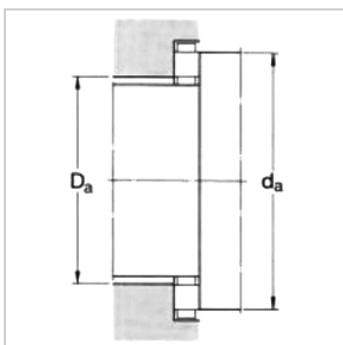
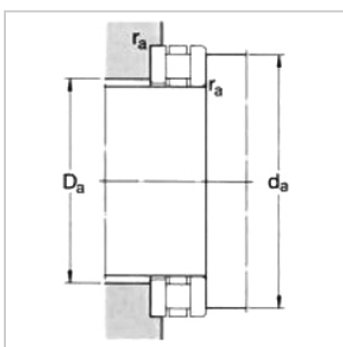
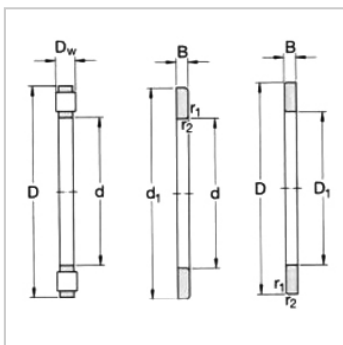
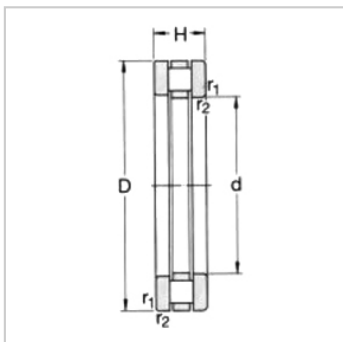

基本尺寸mm :

d :	260
D :	320
H :	45

基本额定负荷kN :

动态 C :	490
静态 Co :	2600
疲劳负荷极限 Pu :	200
最小负荷系数 A :	0.54

额定转速r/min :

参考转速 :	530
极限转速 :	1100
质量 kg :	7.85
型号 :	81152M

尺寸mm :

d :	260
d ~ :	317
D1 ~ :	263
B :	13.5
D :	18
r最小 :	1.5

挡肩及倒角尺寸mm
:

d 最小 :	316
Da 最大 :	268
r 最大 :	1.5

各部件型号 :

圆柱滚子-保持架组件 :	K81152M
轴圈 :	WS81152



座圈：

GS81152

: